

キーストーンシリーズ

24chキーストーン型パッチ盤は、放送設備から中継車まで、多様な現場で求められる堅牢性と拡張性を兼ね備えたパッチ盤です。キーストーンアタッチメントにより主要コネクタ規格に柔軟に対応できます。

24chキーストーン型パッチ盤 キーストーンアタッチメントに対応したパッチ盤。キーストーン型製品との組み合わせ可能。(※1)

型名	パネルサイズ	仕様		標準価格
		コネクタ	パネル色	
24KRJ-6AJJ	1U	RJ45-J6A × 24	黒	¥55,000
24KRJS-6AJJ	1U	RJSJ-J6A × 24	黒	¥72,600
K24S-1U-BLK	1U	-	黒	¥17,000

- マウントアングルの取付穴位置を変えることで25mm落とし込みできます。
- 銘板セットは、24ch仕様でもしっかり書き込める広い表示面積です。
- 堅牢性を高め、中継車の振動に配慮した設計です。
- アースマークはパッチパネル両端にあり、左右どちらでもアース線を取付られます。



ハーフラックサイズ製品もございます。

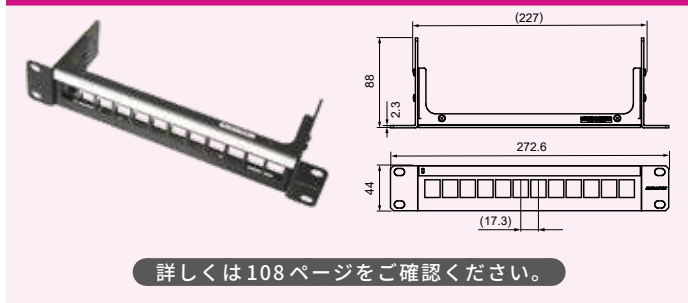

詳しくは108ページをご確認ください。

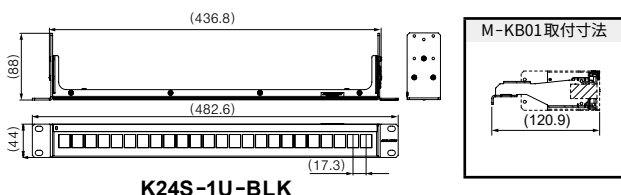

< M-KB01 使用例 >

24ch キーストーン型パッチ盤関連商品

型名	仕様	標準価格	長さ (m)
M-KB01	整線バー、黒、SPCC製、番号シール付属	¥7,600	-
SG032-T30	アース線 (3.2m仕様)、片端加工のみM3丸形圧着端子は加工、M6丸形圧着端子は付属	¥1,320	3.2
SG002-T36	アース線 (0.2m仕様)、両端加工M3丸形圧着端子とM6丸形圧着端子	¥780	0.2



7つのポイント

<p>1 違和感のない意匠性</p> <p>ビデオパッチ盤と並べても違和感のない意匠性</p>	<p>3 広い表示面積の銘板セット</p> <p>24chでもしっかり書き込める広い表示面積の銘板セット</p>	<p>6 スマートな外観</p> <p>アタッチメント固定フックに前面からアプローチ可能。固定フックへのアプローチ開口部を銘板カードで覆うことでスマートな外観を保ちます。</p>
<p>2 堅牢な板金筐体</p> <p>持出・車載等を想定した振動に対応する堅牢性</p>	<p>4 豊富なキーストーンアタッチメント</p> <p>種類豊富なキーストーンアタッチメント</p>	<p>7 75mm落とし込み対応</p> <p>0mm～75mmの落とし込み対応 ※50・75mmはM-MA1U02A(2)を使用。(103ページ)</p>

(※1) 全ての他社キーストーン型製品と組み合わせできることを保証するものではありません。事前に十分な確認評価を行っていただきますようお願いいたします。

キーストーンアタッチメント

豊富なラインアップにより、理想のIPシステムを構築できます。
一般的なキーストーン型製品と組み合わせてご使用いただけます。(※1)

区分B/D

Leaflet

タイプ	形状	型名	仕様	標準価格 1個
RJ45 Cat6A		RJUJ-J6A	RJ45 Cat6Aモジュラ 中継アダプタ	¥1,420
		RJSJ-J6A	RJ45 Cat6Aモジュラ 中継アダプタ (シールド付き)	¥1,960
DLC		FKDLJ-JS	DLCアダプタ モジュール(SM)	¥1,280
		FKDLJ-JS-S	DLCアダプタ モジュール(SM) (シャッター付き)	¥1,340
		FKDLJ-JM	DLCアダプタ モジュール(MM)	¥1,280
		FKDLJ-JM-S	DLCアダプタ モジュール(MM) (シャッター付き)	¥1,340
SC		FKSJ-JS	SCアダプタ モジュール(SM)	¥1,240
		FKSJ-JS-S	SCアダプタ モジュール(SM) (シャッター付き)	¥1,300
		FKSJ-JM	SCアダプタ モジュール(MM)	¥1,240
		FKSJ-JM-S	SCアダプタ モジュール(MM) (シャッター付き)	¥1,300
MPO		FKMPJ-JM	MPOアダプタ モジュール(MM)	¥1,640
BNC		New 12G-SDI KBCJ-JRK	中継アダプタ BNC(メス)-BNC(メス)	¥1,000
		New 12G-SDI KBCJ-HBCJK	変換アダプタ BNC(メス)-マイクロBNC(メス)	¥1,700
		New KBCJ-DCJ	変換アダプタ BNC(メス)-DIN(メス)	¥1,300
マイクロ BNC		New 12G-SDI KHBCJ-JRK	中継アダプタ マイクロBNC(メス)-マイクロBNC(メス)	¥1,500
		New 12G-SDI KHBCJ-JRK2P	中継アダプタ(2連) マイクロBNC(メス)×2- マイクロBNC(メス)×2	¥2,660
DIN 1.0/2.3		New KDCJ-JR	中継アダプタ DIN(メス)-DIN(メス)	¥1,100
		New KDCJ-JR2P	中継アダプタ(2連) DIN(メス)×2-DIN(メス)×2	¥1,820
-		BP-K(10)	ブランクパネル (10個/1袋)	¥2,020

光スプライズユニット (31ページ)

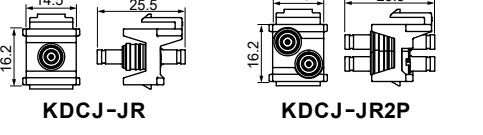
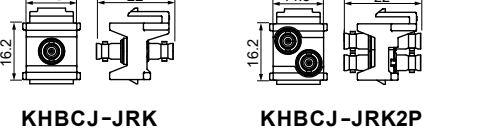
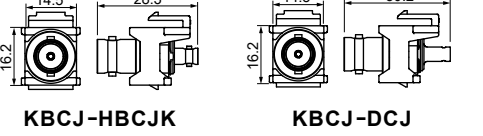
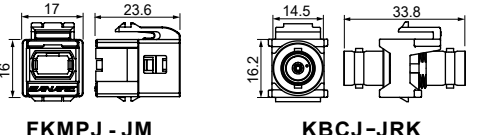
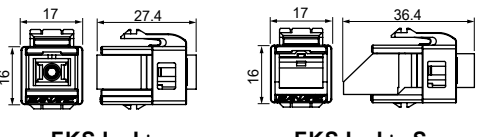
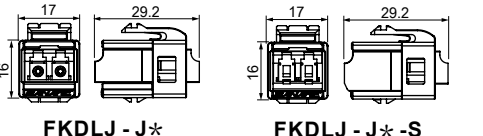
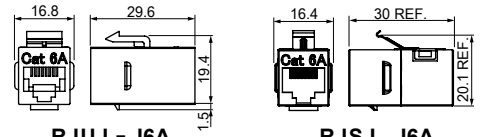

連結可能! 紛失防止に最適!



RJJ-DC

ひもあり (106ページ)

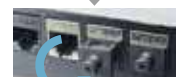

FKDLP-SUL

関連商品

BP-K(10)は、区分B/Dです。

区分D

型名	仕様	標準価格
RJJ-DC New	RJ45用リセプタクルダストキャップ、25個/1袋、黒	¥4,500
FKDLP-SUL	DLCループバック(SM)、1個。24chキーストーン型パッチパネルに実装されたDLCコネクタに対して隣接間での使用が可能。	¥4,920

(※1) 全ての他社キーストーン型製品と組み合わせできることを保証するものではありません。事前に十分な確認評価を行っていただきますようお願いいたします。

IPネットワークの活用

● IPネットワークの現状

高画質な映像を扱う機会が増える中、インターネットの普及で浸透したIP製品を利用したシステム設計が急速な進化を遂げています。2017年には番組制作向けIP伝送方式の標準規格としてSMPTE ST 2110が発行されました。

当社は、放送市場向けIP製品として、24chキーストーン型パッチ盤・パッチパネル単体とキーストーンアタッチメントを発売しました。これらの製品はデータセンターのパッチパネルで標準となっている高密度1Uサイズ24ch仕様を放送市場向けにも違和感なく採用いただけるよう当社従来製品との外観統一感に加え、IP製品はもちろんSDI製品の実装を可能にした多様性や耐振動まで考慮した製品となります。



● キーストーン形状とは

キーストーン形状とは、IEC60603-7で定められたパネル側の取付枠の寸法とコネクタ側の形状(寸法)です。この規格に準じている製品は、世界各国で使用されており、汎用性が高いEIAパネルを製作することが可能です。

例 中継車

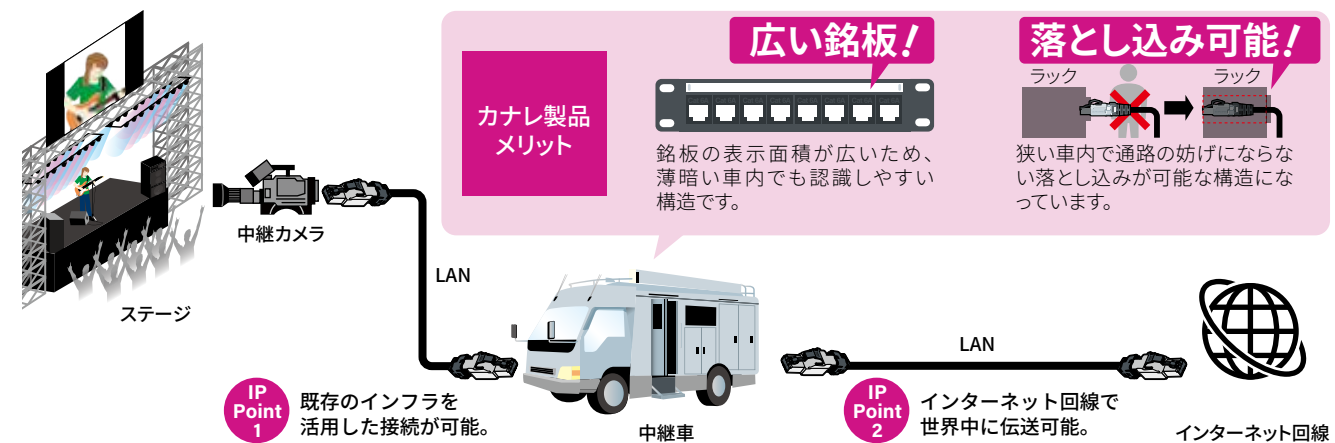

● 製品一覧

ハーフラックサイズの製品(108ページ)もございます。

製品名	形状																						
24ch キーストーン型 パッチパネル単体 (100ページ)																							
	1	2	3	4	5	6	7	8	9	10	11	12	13	14	15	16	17	18	19	20	21	22	23
キーストーン アタッチメント (101ページ)	RJ45 Cat6A	SM光	MM光	BNC	Micro BNC	DIN																	

アタッチメント組み合わせ自由! 接続ケーブルはコチラ!!

接続ケーブル	↑	↑	↑	↑	↑	↑
	LANケーブル (133ページ)	SM光コード (33ページ)	MM光コード (35ページ)	BNCケーブル (113ページ)	マイクロBNC ケーブル (115ページ)	DINケーブル (115ページ)